



型号: 6303-2ZNR

基本尺寸mm

d:	17
D:	47
B:	14

基本额定负荷kN

动态 C:	14.3
静态 Co:	6.55
疲劳负荷极限 Pu:	0.275

额定转速r/min

参考转速:	34000
极限转速 ¹⁾ :	22000
质量kg:	0.12

型号

轴承带止动槽:	*6303-ZNR
止动槽和止动环:	*6303-2ZNR
止动环:	SP47

尺寸mm

d:	17
d1 ~ :	26.5
D1 ~ :	39.7
D3:	44.6
D4:	52.7
b:	1.35
f:	1.12
C:	2.46
r _{1,2} 最小:	1
r ₀ 最大:	0.4

挡肩及倒角尺寸mm

d _a 最小:	22.6
Da 最大:	41.4
D _b 最小:	54
b _a 最小:	1.5
Ca 最大:	3.58
r _a 最大:	1

计算系数

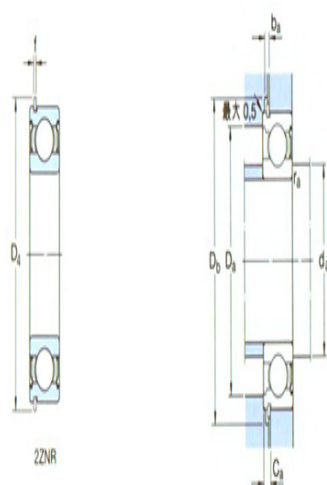
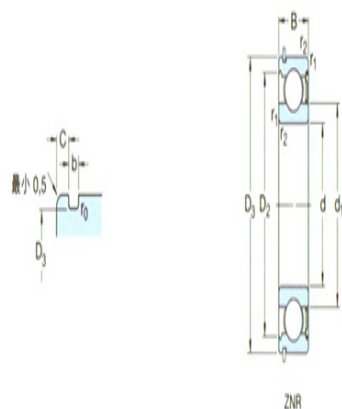

k_r : 0.03

f_o : 12