

型号: NU2344ECMA

基本尺寸mm

d:	220
D:	460
B:	145

基本额定负荷kN

动态 C:	2380
静态 Co:	3450
疲劳负荷极限 Pu:	310

额定转速r/min

参考转速:	1300
极限转速:	2200
质量标准保持架:	120

型号

标准保持架:	NU2344ECMA
其它保持架1):	-

尺寸mm

d:	220
d ₁ ~:	-
D1 ~:	384
F,E:	277
r _{1,2} 最小:	5
r _{3,4} 最小:	5
s ¹⁾ :	10.4

挡肩及倒角尺寸mm

d _a 最小:	240
d _a 最大:	268
d _b , Da 最小:	280
Da 最大:	440
r _a 最大:	4
r _b 最大:	4

计算系数

kr:	0.25
-----	------

角圈

型号:	-
-----	---

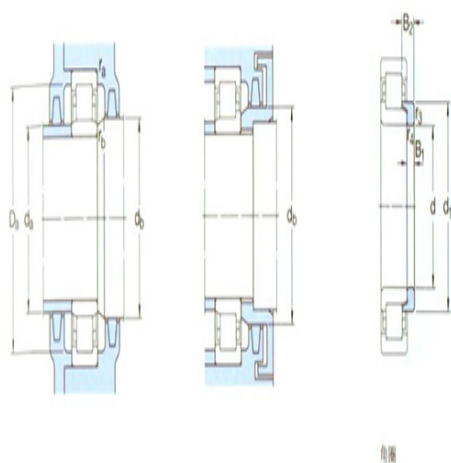
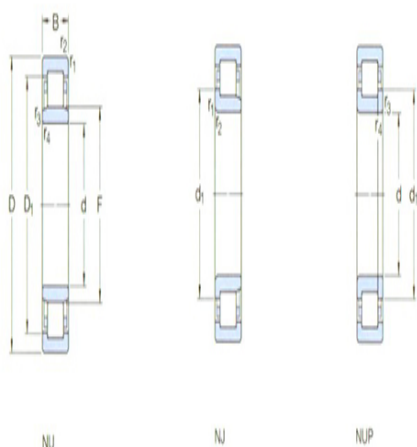

质量:	-
尺寸B1:	-
尺寸B2:	-