



型号: BSC-2039V

基本尺寸mm

d:	90
D:	150
B:	72

基本额定负荷kN

动态 C:	455
静态 Co:	670
疲劳负荷极限 Pu:	73.5

额定转速r/min

参考转速:	-
极限转速:	1500
质量:	5.1

型号

轴承圆柱孔:	*BSC-2039V
圆锥孔:	-

尺寸mm

d:	90
d ₂ ~:	109
D1 ~:	131
r _{1,2} 最小:	2
s ₁ ¹⁾ ~:	19.7
s ₂ ¹⁾ ~:	19.7

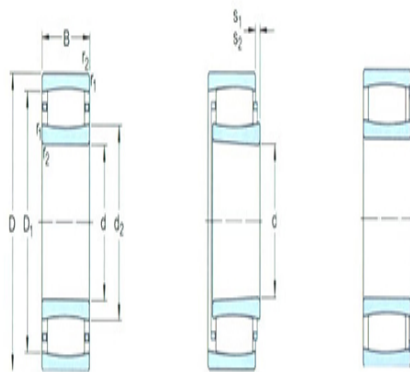

挡肩及倒角尺寸mm

d _a 最小:	101
d _a 最大:	115
Da 最小:	-
Da 最大:	139
Ca ²⁾ 最大:	-
r _a 最大:	2

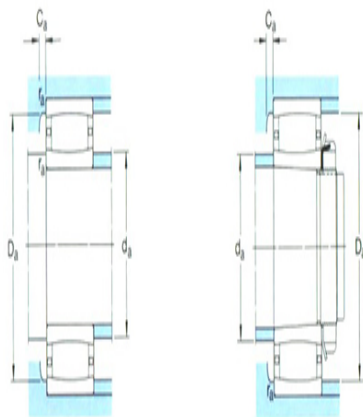

计算系数

k ₁ :	0.087
k ₂ :	0.123