



型号: C30321

基本尺寸mm

d:	160
D:	240
B:	60

基本额定负荷kN

动态 C:	600
静态 Co:	980
疲劳负荷极限 Pu:	93

额定转速r/min

参考转速:	2200
极限转速:	3000
质量:	9.6

型号

轴承圆柱孔:	*C30321)
圆锥孔:	*C3032K1)

尺寸mm

d:	160
d ₂ ~:	187
D1 ~:	218
r _{1,2} 最小:	2.1
s ₁ ¹⁾ ~:	15
s ₂ ¹⁾ ~:	-

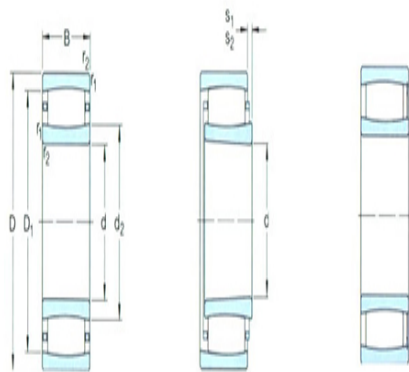

挡肩及倒角尺寸mm

d _a 最小:	171
d _a 最大:	186
Da 最小:	220
Da 最大:	229
Ca ²⁾ 最大:	5.1
r _a 最大:	2

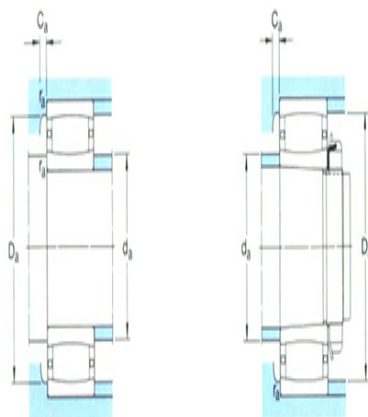

计算系数

k ₁ :	0.115
k ₂ :	0.106