



型号: C30/630KM

基本尺寸mm

d ₁ :	600
D:	920
B:	212

基本额定负荷kN

动态 C:	6800
静态 Co:	12900
疲劳负荷极限 Pu:	830

额定转速r/min

参考转速:	480
极限转速:	670
质量轴承+紧定套:	635

型号

轴承:	*C30/630KM
紧定套:	OH30/630H

尺寸mm

d ₁ :	600
d ₂ ~:	717
d ₃ :	730
D1 ~:	840
B ₁ :	301
B ₂ :	75
r _{1,2} 最小:	97
s ₁ ¹⁾ ~:	7.5
s ₂ ¹⁾ ~:	48.1

挡肩及倒角尺寸mm

d _a 最大:	755
d _b 最小:	654
Da 最小:	810
Da 最大:	892
B _a 最小:	22
Ca ²⁾ 最小:	2.9
r _a 最大:	6

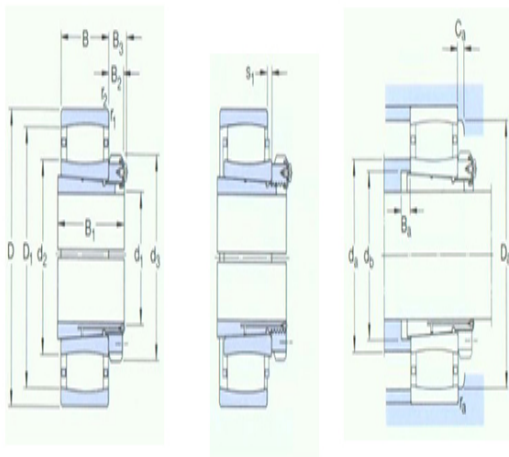

计算系数

k_1 : 0.118

k_2 : 0.104