



型号: C31/630KMB1

基本尺寸mm

d ₁ :	600
D:	1030
B:	315

基本额定负荷kN

动态 C:	12200
静态 Co:	22000
疲劳负荷极限 Pu:	1370

额定转速r/min

参考转速:	400
极限转速:	560
质量轴承+紧定套:	1280

型号

轴承:	*C31/630KMB1)
紧定套:	OH31/630HE

尺寸mm

d ₁ :	600
d ₂ ~:	749
d ₃ :	800
D1 ~:	919
B ₁ :	424
B ₂ :	95
r _{1,2} 最小:	120
s ₁ ¹⁾ ~:	7.5
s ₂ ¹⁾ ~:	31

挡肩及倒角尺寸mm

d _a 最大:	745
d _b 最小:	663
Da 最小:	920
Da 最大:	998
B _a 最小:	22
Ca ²⁾ 最小:	26.8
r _a 最大:	6

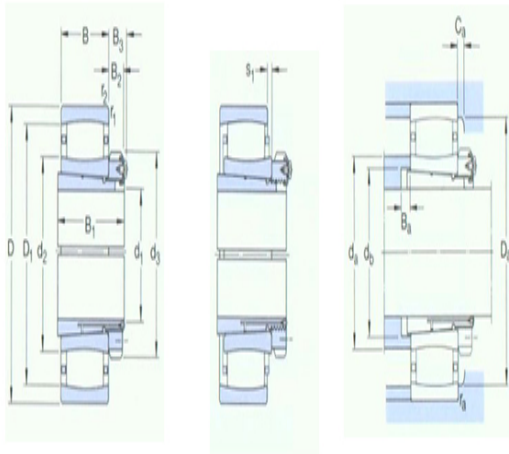

计算系数

k ₁ :	-
k ₂ :	0.109