



**型号: C31/710KMB1**

**基本尺寸mm**

d <sub>1</sub> :	670
D:	1150
B:	345

**基本额定负荷kN**

动态 C:	12700
静态 Co:	24000
疲劳负荷极限 Pu:	1430

**额定转速r/min**

参考转速:	360
极限转速:	480
质量轴承+紧定套:	1800

**型号**

轴承:	*C31/710KMB1)
紧定套:	OH31/710HE

**尺寸mm**

d <sub>1</sub> :	670
d <sub>2</sub> ~:	848
d <sub>3</sub> :	900
D1 ~:	1012
B <sub>1</sub> :	467
B <sub>2</sub> :	106
r <sub>1,2</sub> 最小:	135
s <sub>1</sub> <sup>1)</sup> ~:	9.5
s <sub>2</sub> <sup>1)</sup> ~:	34

**挡肩及倒角尺寸mm**

d <sub>a</sub> 最大:	845
d <sub>b</sub> 最小:	745
Da 最小:	1015
Da 最大:	1110
B <sub>a</sub> 最小:	26
Ca <sup>2)</sup> 最小:	28.6
r <sub>a</sub> 最大:	8

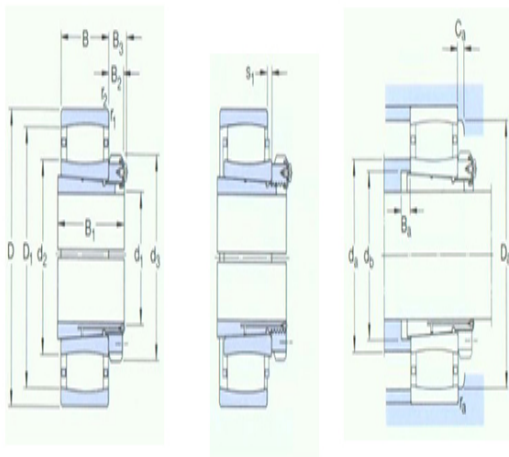

计算系数

k <sub>1</sub> :	-
k <sub>2</sub> :	0.102