



**型号: C30/800KMB1**

**基本尺寸mm**

d <sub>1</sub> :	750
D:	1150
B:	258

**基本额定负荷kN**

动态 C:	9150
静态 Co:	18600
疲劳负荷极限 Pu:	1120

**额定转速r/min**

参考转速:	360
极限转速:	480
质量轴承+紧定套:	1150

**型号**

轴承:	*C30/800KMB1)
紧定套:	OH30/800HE

**尺寸mm**

d <sub>1</sub> :	750
d <sub>2</sub> ~ :	913
d <sub>3</sub> :	920
D1 ~ :	1047
B <sub>1</sub> :	366
B <sub>2</sub> :	90
r <sub>1,2</sub> 最小:	112
s <sub>1</sub> <sup>1)</sup> ~ :	7.5
s <sub>2</sub> <sup>1)</sup> ~ :	25

**挡肩及倒角尺寸mm**

d <sub>a</sub> 最大:	910
d <sub>b</sub> 最小:	829
Da 最小:	1050
Da 最大:	1122
B <sub>a</sub> 最小:	28
Ca <sup>2)</sup> 最小:	22.3
r <sub>a</sub> 最大:	6

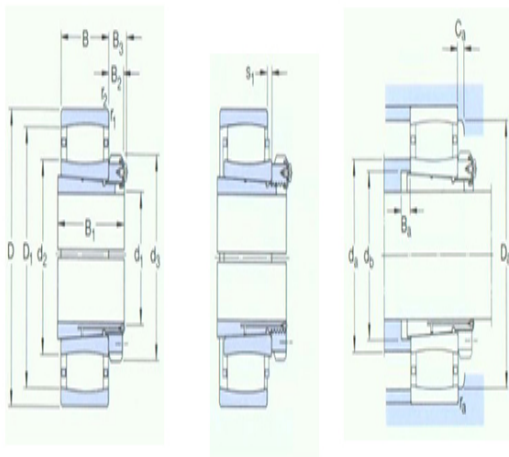

计算系数

k <sub>1</sub> :	-
k <sub>2</sub> :	0.111