

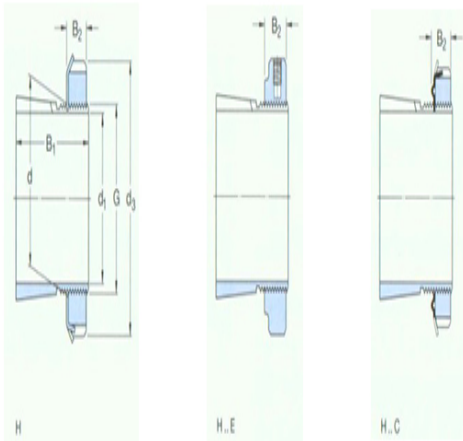

型号: H2306

尺寸

d ₁ :	25
d:	30
d ₃ :	45
B ₁ :	38
B ₂ :	8
G:	M30×1.5
质量:	0.11



型号

带锁紧螺母和锁定装置的紧定套:	H2306
锁紧螺母:	KM6
锁紧装置:	MB6
适用的液压螺母:	-