



型号: CRB11020

轴径(mm)

: 110

公称型号附带保持架

开放型: CRBC 11020

密封型: CRBC 11020
UU

公称型号满滚子

开放型: CRB 11020

密封型: CRB 11020
UU

质量(参考)

kg: 1.56

主要尺寸(mm)

d: 110

D: 160

B: 20

γ_{min} : 1

相关安装尺寸(mm)

d_a : 118

D_a : 144

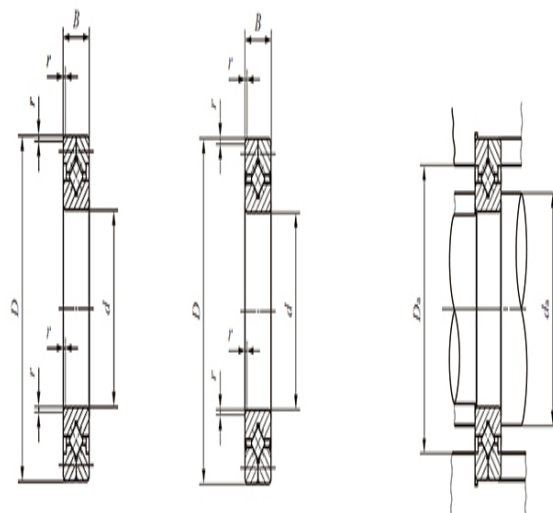
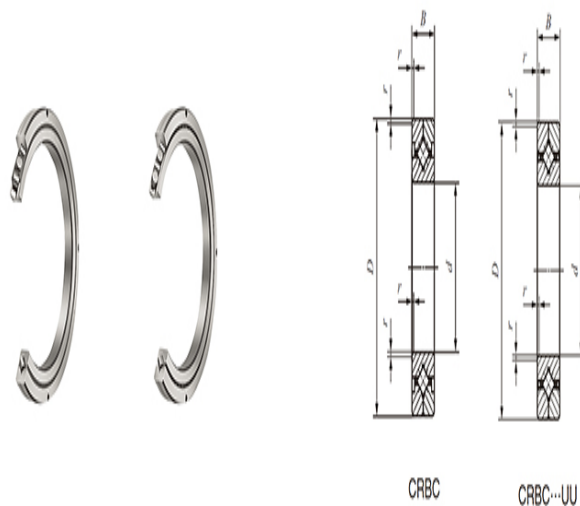

CRBC

基本额定动负荷C(N)
:

33500

基本额定静负荷 C_0 (N)
:

50700

CRB

基本额定动负荷C(N)
:

41200

基本额定静负荷 C_0 (N)
:

66700