



型号: CRBC30025UU

轴径(mm)

: 300

公称型号附带保持架

开放型: CRBC 30025

密封型: CRBC 30025
UU

公称型号满滚子

开放型: CRB 30025

密封型: CRB 30025
UU

质量(参考)

kg: 5.88

主要尺寸(mm)

d: 300

D: 360

B: 25

γ_{min} : 2.5

相关安装尺寸(mm)

d_a : 310

D_a : 341

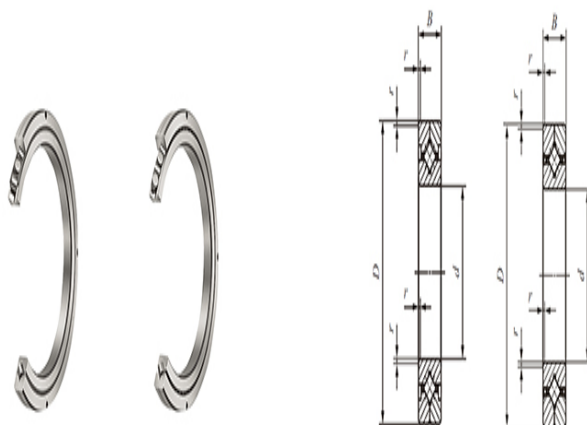

CRBC 25025 CRBC 25025UU
 CRBC 30025 CRBC 30025UU

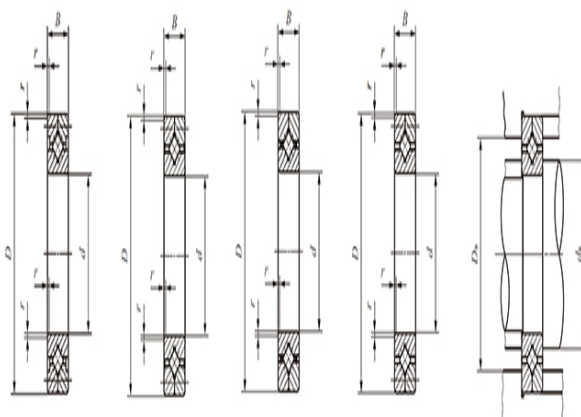

CRB 25025 CRB 25025UU
 CRB 30025 CRB 30025UU

CRBC CRB

CRBC

基本额定动负荷C(N)

: 73800

基本额定静负荷 C_0 (N)

: 162000

CRB

基本额定动负荷C(N)

: 91900

基本额定静负荷 C_0 (N)

: 217000