

型号: UCP211-35

轴径

d (in.):	23/16
d (mm):	

尺寸

H:	2.5000
L:	8.6220
J:	6.7323
A:	2.3622
N:	0.7874
N1:	0.9842
H1:	0.9055
H2:	4.9606
S:	0.8740
B:	2.1890

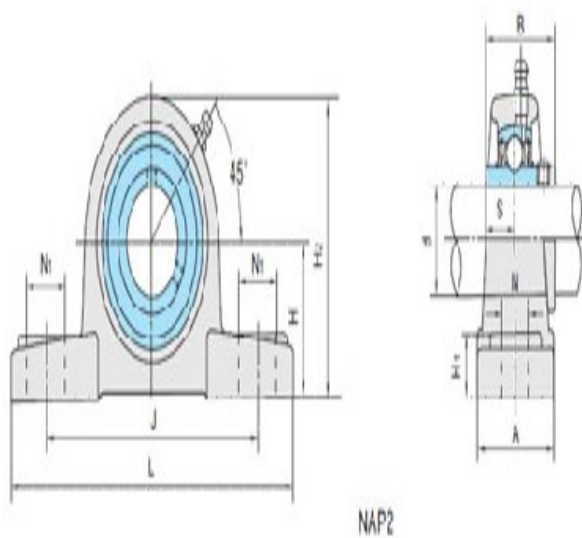

基本代号

基本代号:	UCP211-35
-------	-----------

螺栓

螺栓:	5/8
-----	-----

轴承代号

轴承代号:	UC211-35
-------	----------

座代号

座代号:	
------	--

重量(kg)(lb)

重量(kg)(lb):	
-------------	--