

型号: UCP209-28

轴径

d (in.):	13/4
d (mm):	

尺寸

H:	2.1260
L:	7.4803
J:	5.7480
A:	2.1260
N:	0.6693
N1:	0.8268
H1:	0.7874
H2:	4.1732
S:	0.7480
B:	1.9730

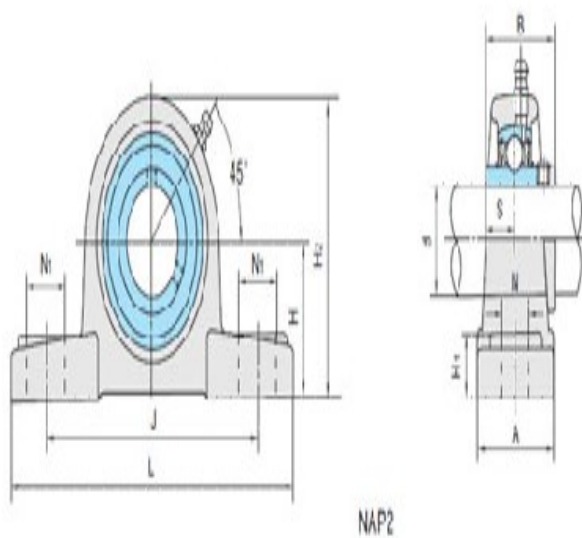

基本代号

基本代号:	UCP209-28
-------	-----------

螺栓

螺栓:	9/16
-----	------

轴承代号

轴承代号:	UC209-28
-------	----------

座代号

座代号:	
------	--

重量(kg)(lb)

重量(kg)(lb):	
-------------	--