

型号: UCP206

轴径

d (in.):	
d (mm):	30

尺寸

H:	42.9
L:	165
J:	121
A:	48
N:	17
N1:	21
H1:	17
H2:	83
S:	15.9
B:	38.1

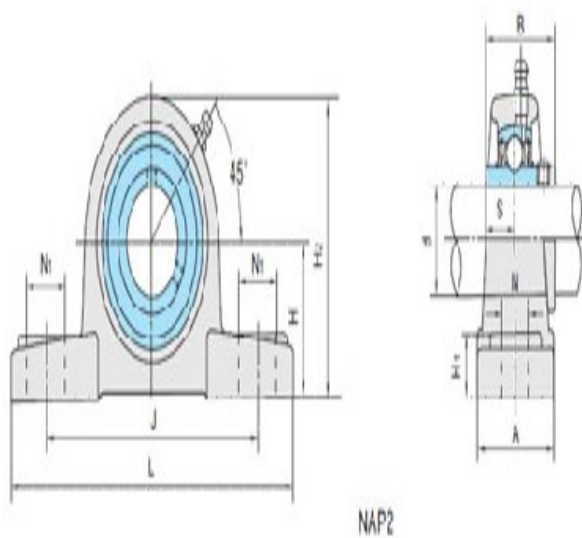

基本代号

基本代号:	UCP206
-------	--------

螺栓

螺栓:	M14
-----	-----

轴承代号

轴承代号:	UC206
-------	-------

座代号

座代号:	P206
------	------

重量(kg)(lb)

重量(kg)(lb):	1.32
-------------	------