

型号: UCF218-56

轴径

d (in.):	31/2
d (mm):	

尺寸

L:	9.2520
J:	7.3622
A2:	1.5748
A1:	0.9449
A:	2.6772
N:	0.9055
E:	3.7913
S:	1.5630

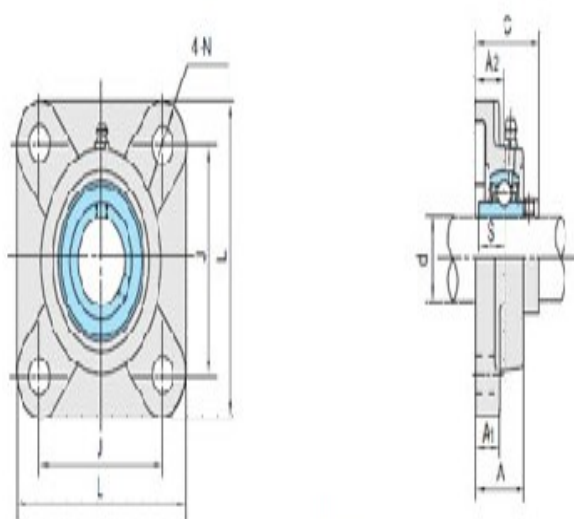

UCF2

基本代号

基本代号:	UCF218-56
-------	-----------

螺栓

螺栓:	3/4
-----	-----

轴承代号

轴承代号:	UC218-56
-------	----------

座代号

座代号:	
------	--

重量(kg)(lb)

重量(kg)(lb):	24.7
-------------	------