

型号: UCF211-35

轴径

d (in.): 23/16

d (mm):

尺寸

L: 6.3780

J: 5.1181

A2: 0.9842

A1: 0.7087

A: 1.6929

N: 0.7480

E: 2.2992

S: 0.8740

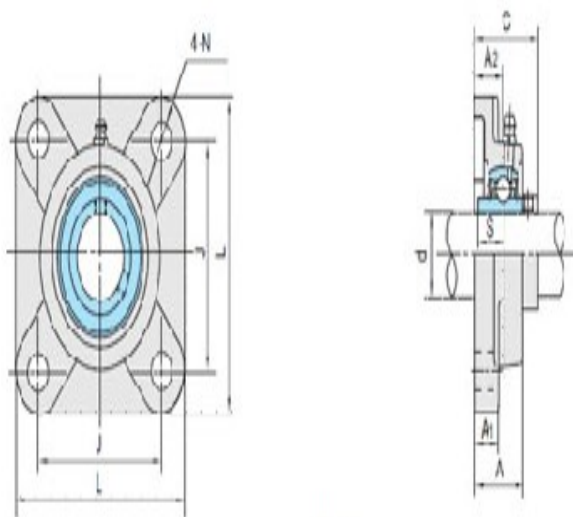

UCF2

基本代号

基本代号: UCF211-35

螺栓

螺栓: 5/8

轴承代号

轴承代号: UC211-35

座代号

座代号:

重量(kg)(lb)

重量(kg)(lb):