

型号: UCF211-34

轴径

d (in.):	21/8
d (mm):	

尺寸

L:	6.3780
J:	5.1181
A2:	0.9842
A1:	0.7087
A:	1.6929
N:	0.7480
E:	2.2992
S:	0.8740

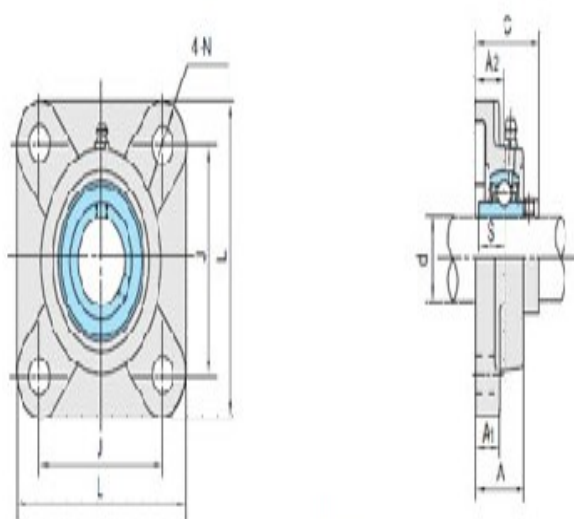

UCF2

基本代号

基本代号:	UCF211-34
-------	-----------

螺栓

螺栓:	5/8
-----	-----

轴承代号

轴承代号:	UC211-34
-------	----------

座代号

座代号:	
------	--

重量(kg)(lb)

重量(kg)(lb):	7.5
-------------	-----