

型号: UCF209-26

轴径

d (in.): 15/8

d (mm):

尺寸

L: 5.3937

J: 4.1338

A2: 0.8661

A1: 0.6299

A: 1.4961

N: 0.6299

E: 2.0551

S: 0.7480

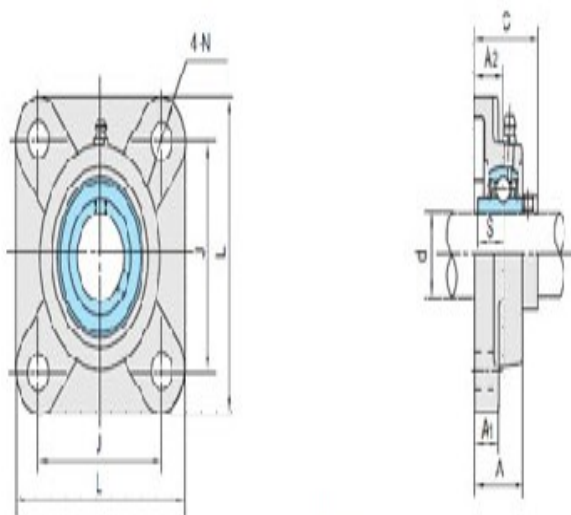

UCF2

基本代号

基本代号: UCF209-26

螺栓

螺栓: 9/16

轴承代号

轴承代号: UC209-26

座代号

座代号:

重量(kg)(lb)

重量(kg)(lb):