

型号: UCF207-22

轴径

d (in.): 13/8

d (mm):

尺寸

L: 4.6063

J: 3.6220

A2: 0.7480

A1: 0.5906

A: 1.3386

N: 0.5512

E: 1.7480

S: 0.6890

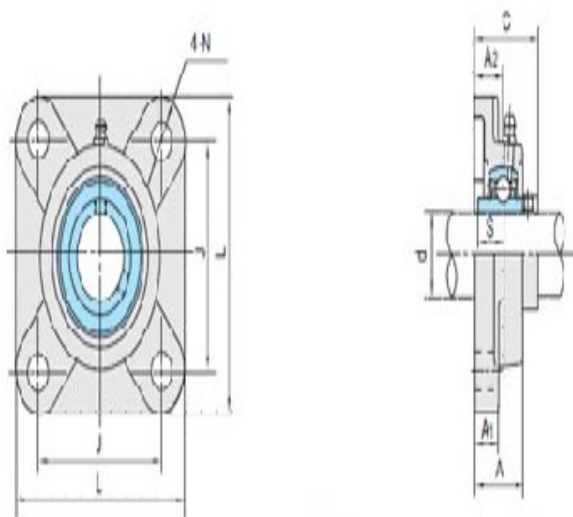

UCF2

基本代号

基本代号: UCF207-22

螺栓

螺栓: 1/2

轴承代号

轴承代号: UC207-22

座代号

座代号:

重量(kg)(lb)

重量(kg)(lb):