



型号: UCF206-19

轴径

d (in.): 13/16

d (mm):

尺寸

L: 4.2520

J: 3.2677

A2: 0.7087

A1: 0.5118

A: 1.2205

N: 0.4724

E: 1.5827

S: 0.6260

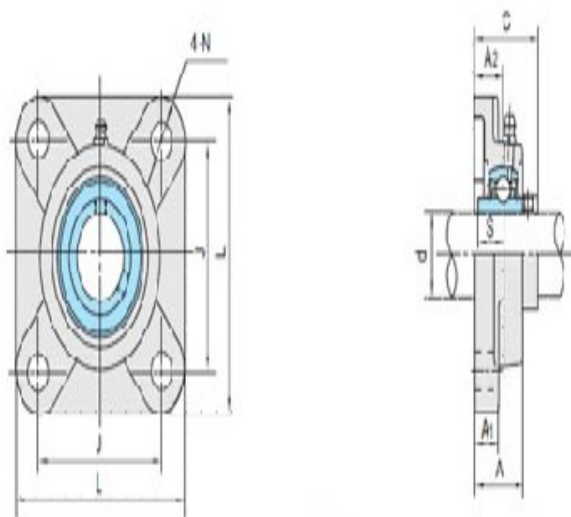

UCF2

基本代号

基本代号: UCF206-19

螺栓

螺栓: 3/8

轴承代号

轴承代号: UC206-19

座代号

座代号:

重量(kg)(lb)

重量(kg)(lb): 2.5