

型号: UCF201-8

轴径

d (in.): 1/2

d (mm):

尺寸

L: 3.3858

J: 2.5197

A2: 0.5906

A1: 0.4331

A: 1.0039

N: 0.4724

E: 1.3110

S: 0.5000

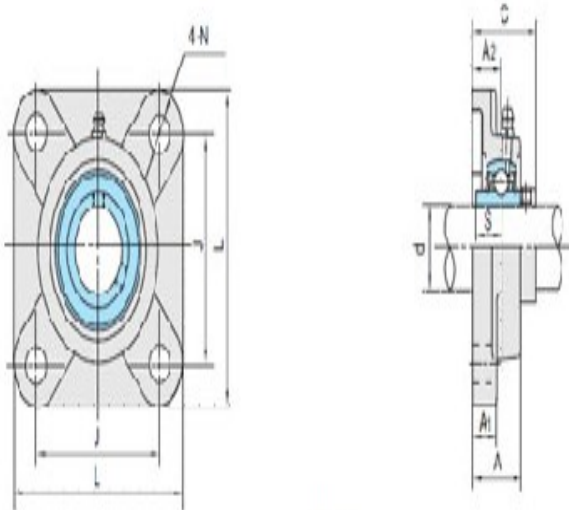

UCF2

基本代号

基本代号: UCF201-8

螺栓

螺栓: 3/8

轴承代号

轴承代号: UC201-8

座代号

座代号:

重量(kg)(lb)

重量(kg)(lb): 1.4