

型号: UCF312-36

轴径

d (in.):	21/4
d (mm):	

尺寸

L:	7.6772
J:	5.9055
A2:	1.2992
A1:	0.8661
A:	2.2047
N:	0.9055
E:	3.0709
S:	1.0236

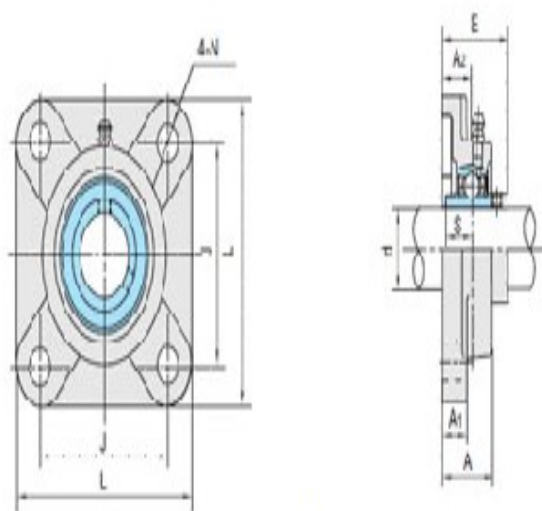

UCF3

基本代号

基本代号:	UCF312-36
-------	-----------

螺栓

螺栓:	3/4
-----	-----

轴承代号

轴承代号:	UC312-36
-------	----------

座代号

座代号:	
------	--

重量(kg)(lb)

重量(kg)(lb):	
-------------	--