



型号: UCF311-32

轴径

d (in.): 2

d (mm):

尺寸

L: 7.2835

J: 5.5118

A2: 1.1811

A1: 0.7874

A: 2.0472

N: 0.9055

E: 2.7953

S: 0.9842

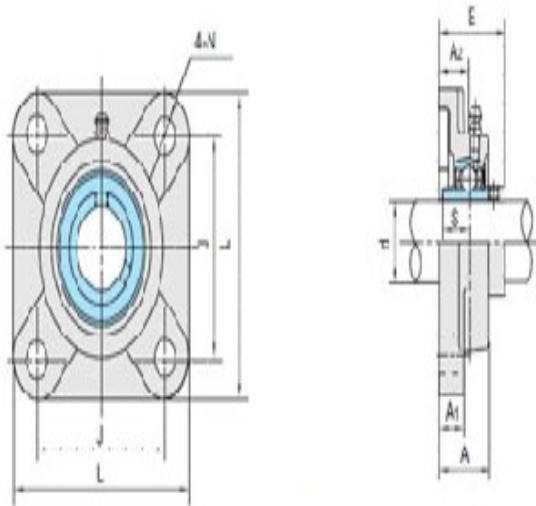

UCF3

基本代号

基本代号: UCF311-32

螺栓

螺栓: 3/4

轴承代号

轴承代号: UC311-32

座代号

座代号:

重量(kg)(lb)

重量(kg)(lb):