



型号: UCF309-28

轴径

d (in.): 13/4

d (mm):

尺寸

L: 6.2992

J: 4.9219

A2: 0.9842

A1: 0.7087

A: 1.7323

N: 0.7480

E: 2.3622

S: 0.8661

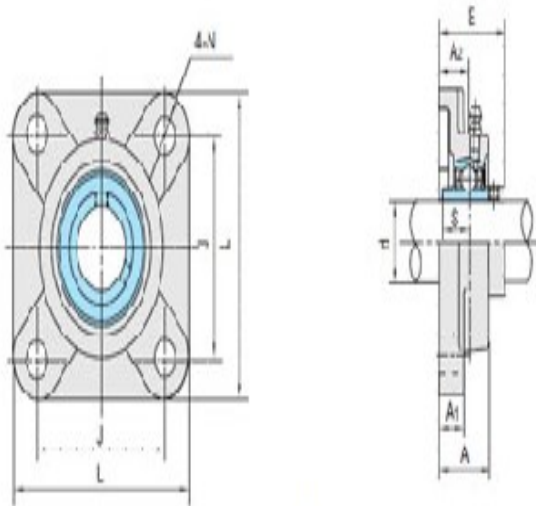

UCF3

基本代号

基本代号: UCF309-28

螺栓

螺栓: 5/8

轴承代号

轴承代号: UC309-28

座代号

座代号:

重量(kg)(lb)

重量(kg)(lb):