

型号: UCF307-21

轴径

d (in.):	15/16
d (mm):	

尺寸

L:	5.3150
J:	3.9370
A2:	0.7874
A1:	0.6299
A:	1.4173
N:	0.7480
E:	1.9291
S:	0.7480

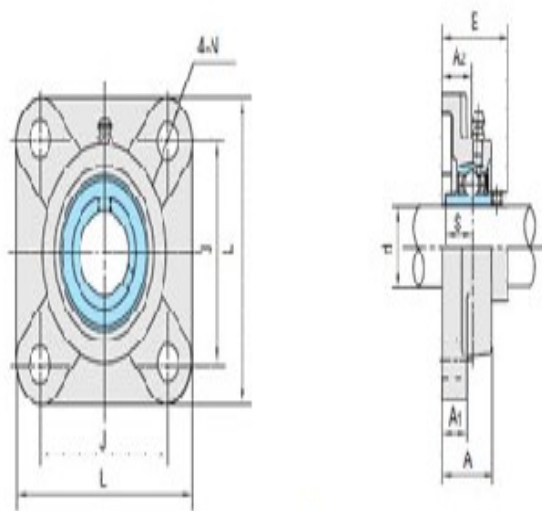

UCF3

基本代号

基本代号:	UCF307-21
-------	-----------

螺栓

螺栓:	5/8
-----	-----

轴承代号

轴承代号:	UC307-21
-------	----------

座代号

座代号:	
------	--

重量(kg)(lb)

重量(kg)(lb):	4.1
-------------	-----