

型号: UCF306-17

轴径

d (in.): 11/16

d (mm):

尺寸

L: 4.9212

J: 3.7402

A2: 0.7087

A1: 0.5906

A: 1.2598

N: 0.6299

E: 1.7323

S: 0.6693

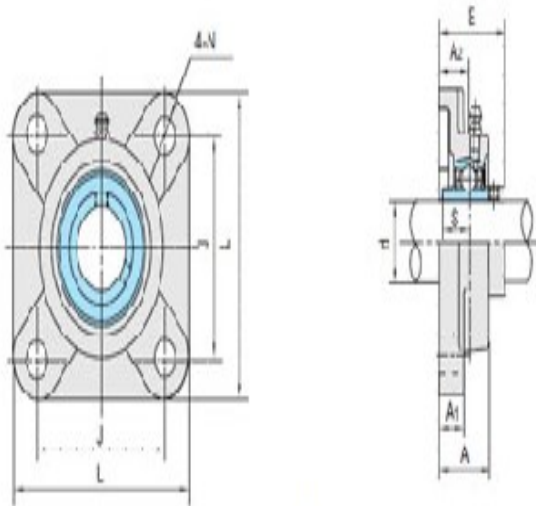

UCF3

基本代号

基本代号: UCF306-17

螺栓

螺栓: 9/16

轴承代号

轴承代号: UC306-17

座代号

座代号:

重量(kg)(lb)

重量(kg)(lb):