

型号: UKF211+H2311

轴径

d (in.):	
d (mm):	50

尺寸

L:	162
J:	130
A2:	25
A1:	18
A:	43
N:	19
E:	53.5
S1:	28.5

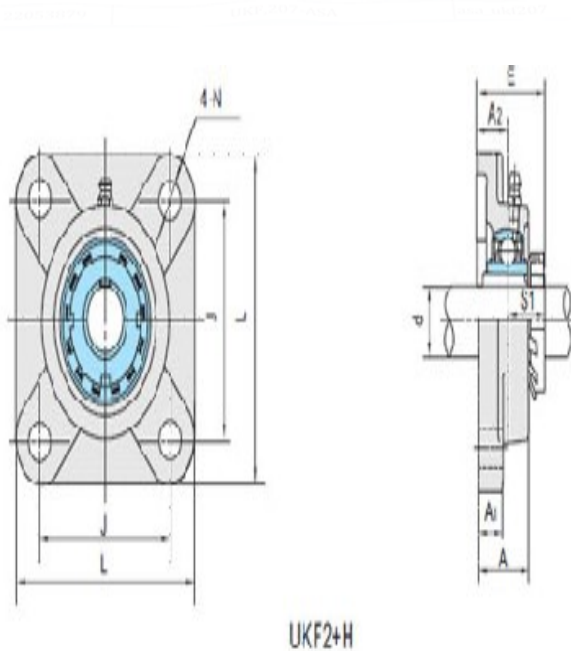
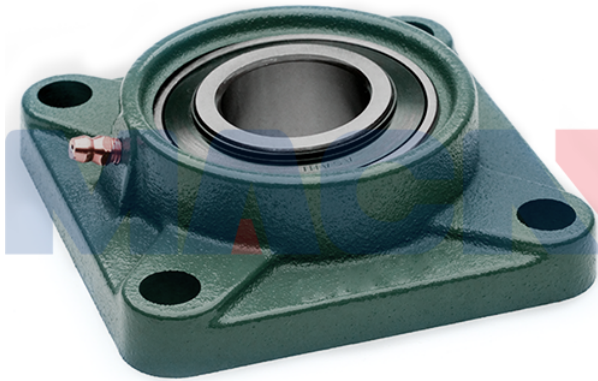

基本代号

基本代号:	UKF211+H2311
-------	--------------

螺栓

螺栓:	M16
-----	-----

轴承代号

轴承代号:	UK211
-------	-------

座代号

座代号:	F211
------	------

紧定套

紧定套:	H2311
------	-------

重量(kg)(lb)

重量(kg)(lb):	3.53
-------------	------