

型号: UKF208+H2308

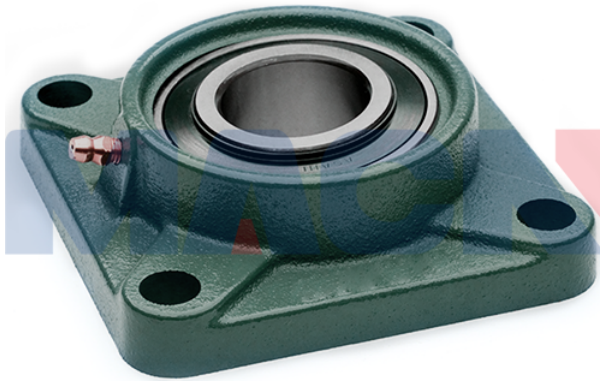

轴径

d (in.):	
d (mm):	35

尺寸

L:	130
J:	102
A2:	21
A1:	15
A:	36
N:	16
E:	45.5
S1:	24.5

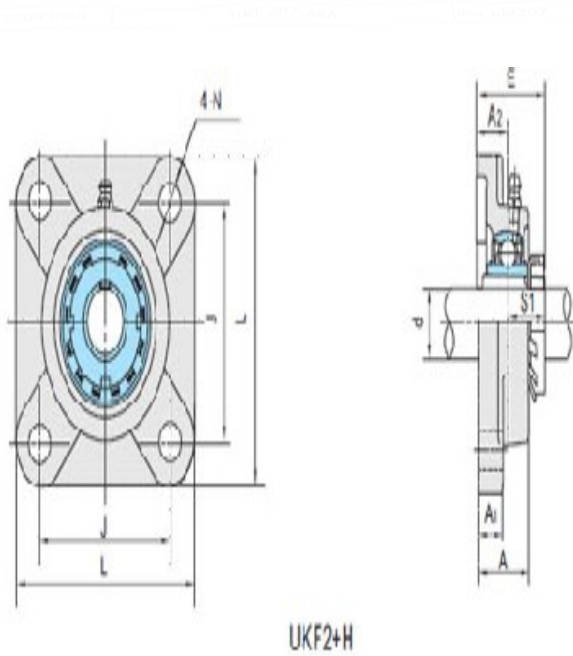

基本代号

基本代号:	UKF208+H2308
-------	--------------

螺栓

螺栓:	M14
-----	-----

轴承代号

轴承代号:	UK208
-------	-------

座代号

座代号:	F208
------	------

紧定套

紧定套:	H2308
------	-------

重量(kg)(lb)

重量(kg)(lb):	1.92
-------------	------