

型号: UCFL216

轴径

d (in.):	
d (mm):	80

尺寸

H:	290
J:	233
L:	180
A2:	34
A1:	22
A:	58
N:	25
E:	83.3
S:	33.3

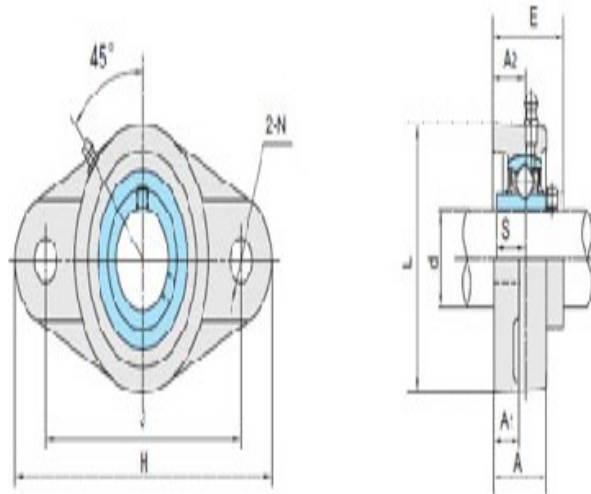

UCFL2

基本代号

基本代号:	UCFL216
-------	---------

螺栓

螺栓:	M22
-----	-----

轴承代号

轴承代号:	UC216
-------	-------

座代号

座代号:	FL216
------	-------

重量(kg)(lb)

重量(kg)(lb):	7.69
-------------	------