

型号: UCFL207-22

轴径

d (in.): 13/8

d (mm):

尺寸

H: 6.3386

J: 5.1181

L: 3.5433

A2: 0.7480

A1: 0.5906

A: 1.3386

N: 0.6299

E: 1.7480

S: 0.6890

基本代号

基本代号: UCFL207-22

螺栓

螺栓: 9/16

轴承代号

轴承代号: UC207-22

座代号

座代号:

重量(kg)(lb)

重量(kg)(lb):

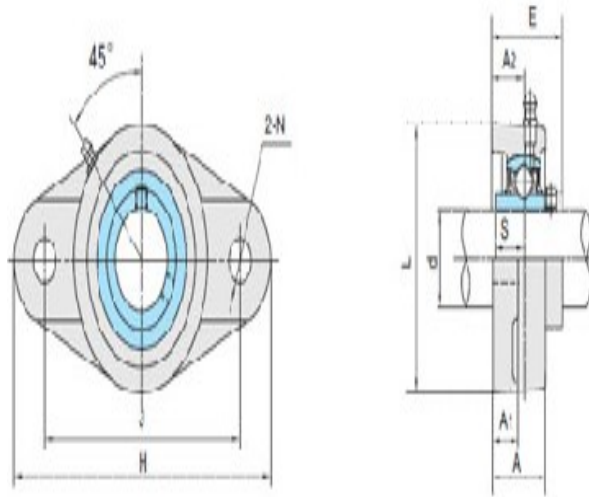

UCFL2