

型号: UCFL206-19

轴径

d (in.): 13/16

d (mm):

尺寸

H: 5.8268

J: 4.6063

L: 3.1496

A2: 0.7087

A1: 0.5118

A: 1.2205

N: 0.6299

E: 1.5287

S: 0.6260

基本代号

基本代号: UCFL206-19

螺栓

螺栓: 9/16

轴承代号

轴承代号: UC206-19

座代号

座代号:

重量(kg)(lb)

重量(kg)(lb):

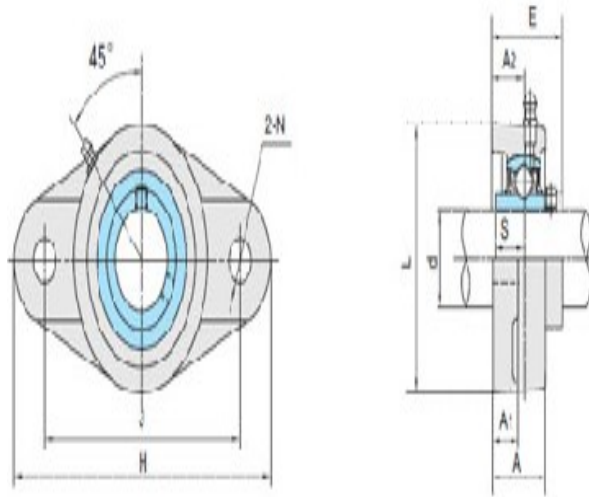

UCFL2