

型号: UCFL206-18

轴径

d (in.):	1 1/8
d (mm):	

尺寸

H:	5.8268
J:	4.6063
L:	3.1496
A2:	0.7087
A1:	0.5118
A:	1.2205
N:	0.6299
E:	1.5287
S:	0.6260

基本代号

基本代号:	UCFL206-18
-------	------------

螺栓

螺栓:	9/16
-----	------

轴承代号

轴承代号:	UC206-18
-------	----------

座代号

座代号:	
------	--

重量(kg)(lb)

重量(kg)(lb):	2.0
-------------	-----

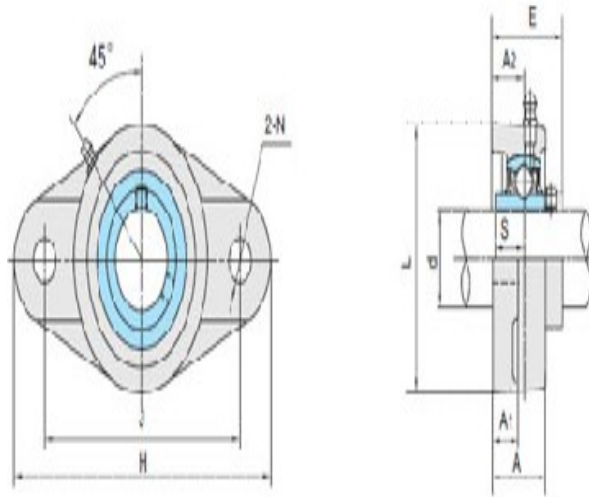

UCFL2