

型号: UCFL204

轴径

d (in.):

d (mm):

20

尺寸

H:

113

J:

90

L:

60

A2:

15

A1:

11

A:

25.5

N:

12

E:

33.3

S:

12.7

基本代号

基本代号:

UCFL204

螺栓

螺栓:

M10

轴承代号

轴承代号:

UC204

座代号

座代号:

FL204

重量(kg)(lb)

重量(kg)(lb):

0.52

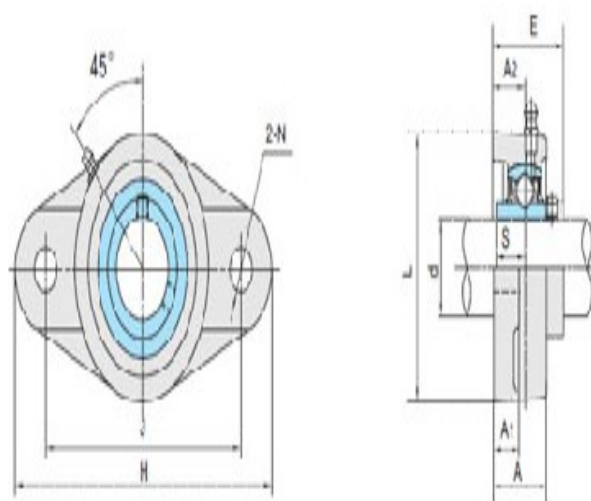

UCFL2