

型号: UCFL202-10

轴径

d (in.):	5/8
d (mm):	

尺寸

H:	4.4488
J:	3.5433
L:	2.3622
A2:	0.5906
A1:	0.4331
A:	1.0039
N:	0.4724
E:	1.3110
S:	0.5000

基本代号

基本代号:	UCFL202-10
-------	------------

螺栓

螺栓:	3/8
-----	-----

轴承代号

轴承代号:	UC202-10
-------	----------

座代号

座代号:	
------	--

重量(kg)(lb)

重量(kg)(lb):	1.2
-------------	-----

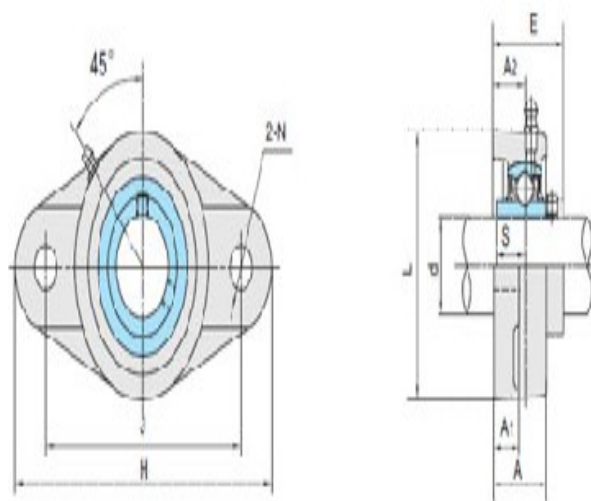

UCFL2