

型号: UCFL307-23

轴径

d (in.): 17/16

d (mm):

尺寸

H: 7.2835

J: 5.5512

L: 3.9370

A2: 0.7874

A1: 0.6299

A: 1.4173

N: 0.9055

E: 1.9291

S: 0.7480

基本代号

基本代号: UCFL307-23

螺栓

螺栓: 3/4

轴承代号

轴承代号: UC307-23

座代号

座代号:

重量(kg)(lb)

重量(kg)(lb):

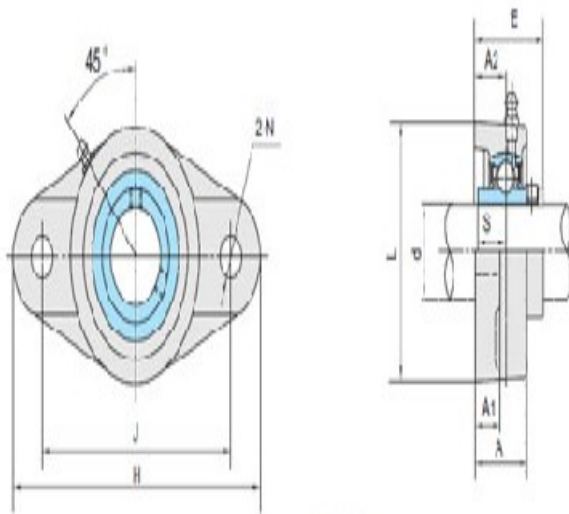
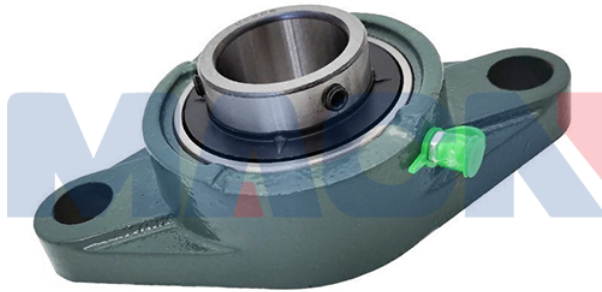

UCFL3