

型号: UCFL307-21

轴径

d (in.):	15/16
d (mm):	

尺寸

H:	7.2835
J:	5.5512
L:	3.9370
A2:	0.7874
A1:	0.6299
A:	1.4173
N:	0.9055
E:	1.9291
S:	0.7480

基本代号

基本代号:	UCFL307-21
-------	------------

螺栓

螺栓:	3/4
-----	-----

轴承代号

轴承代号:	UC307-21
-------	----------

座代号

座代号:	
------	--

重量(kg)(lb)

重量(kg)(lb):	4.2
-------------	-----

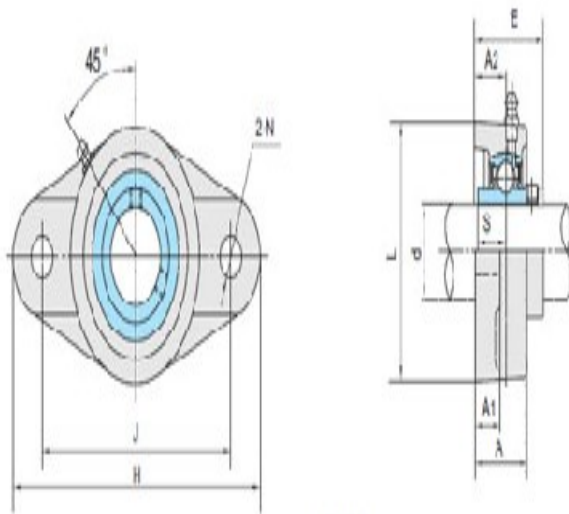

UCFL3