

型号: UCFL307

轴径

d (in.):	
d (mm):	35

尺寸

H:	185
J:	141
L:	100
A2:	20
A1:	16
A:	36
N:	23
E:	49
S:	19

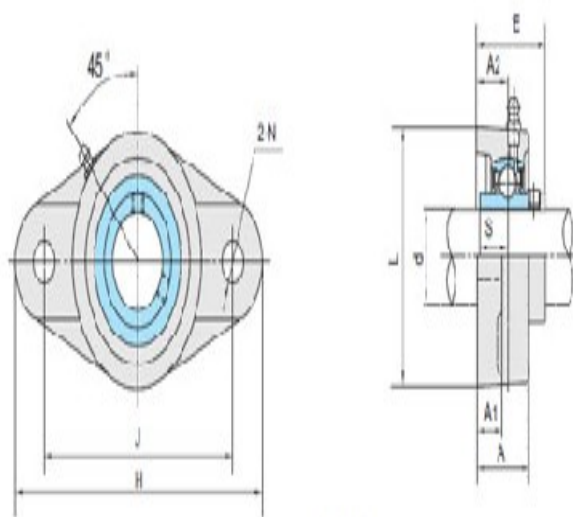

UCFL3

基本代号

基本代号:	UCFL307
-------	---------

螺栓

螺栓:	M20
-----	-----

轴承代号

轴承代号:	UC307
-------	-------

座代号

座代号:	FL307
------	-------

重量(kg)(lb)

重量(kg)(lb):	1.91
-------------	------