

型号: UCFL306-17

轴径

d (in.): 11/16

d (mm):

尺寸

H: 7.0866

J: 5.2756

L: 3.5433

A2: 0.7087

A1: 0.5906

A: 1.2598

N: 0.9055

E: 1.7323

S: 0.6693

基本代号

基本代号: UCFL306-17

螺栓

螺栓: 3/4

轴承代号

轴承代号: UC306-17

座代号

座代号:

重量(kg)(lb)

重量(kg)(lb):

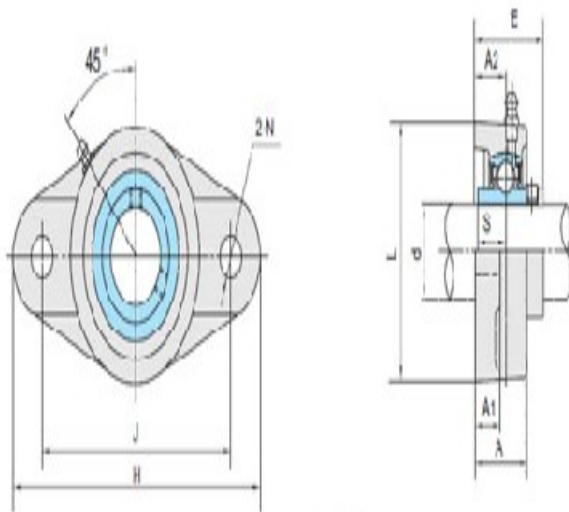

UCFL3