

型号: UCFL306

轴径

d (in.):	
d (mm):	30

尺寸

H:	180
J:	134
L:	90
A2:	18
A1:	15
A:	32
N:	23
E:	44
S:	17

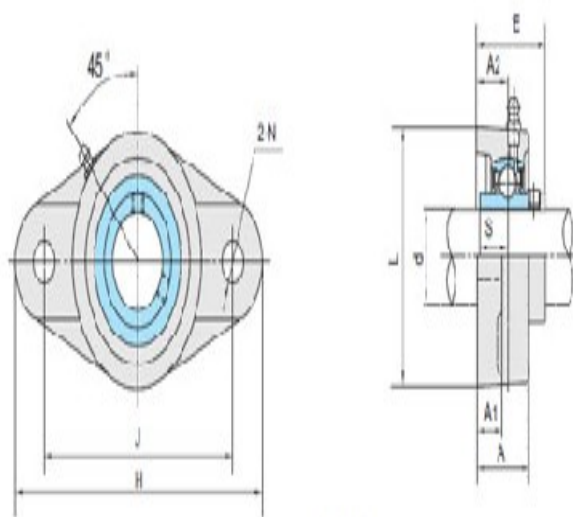

UCFL3

基本代号

基本代号:	UCFL306
-------	---------

螺栓

螺栓:	M20
-----	-----

轴承代号

轴承代号:	UC306
-------	-------

座代号

座代号:	FL306
------	-------

重量(kg)(lb)

重量(kg)(lb):	1.66
-------------	------