

型号: UCFL305-16

轴径

d (in.):	1
d (mm):	

尺寸

H:	5.9055
J:	4.4488
L:	3.1496
A2:	0.6299
A1:	0.5118
A:	1.1417
N:	0.7480
E:	1.5354
S:	0.5906

基本代号

基本代号:	UCFL305-16
-------	------------

螺栓

螺栓:	5/8
-----	-----

轴承代号

轴承代号:	UC305-16
-------	----------

座代号

座代号:	
------	--

重量(kg)(lb)

重量(kg)(lb):	
-------------	--

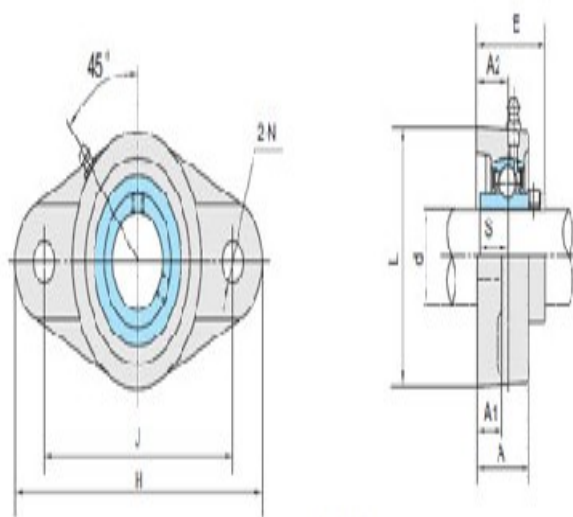
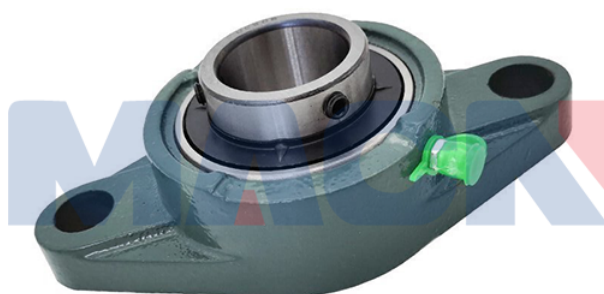

UCFL3