

型号: UCFL305-14

轴径

d (in.): 7/8

d (mm):

尺寸

H: 5.9055

J: 4.4488

L: 3.1496

A2: 0.6299

A1: 0.5118

A: 1.1417

N: 0.7480

E: 1.5354

S: 0.5906

基本代号

基本代号: UCFL305-14

螺栓

螺栓: 5/8

轴承代号

轴承代号: UC305-14

座代号

座代号:

重量(kg)(lb)

重量(kg)(lb):

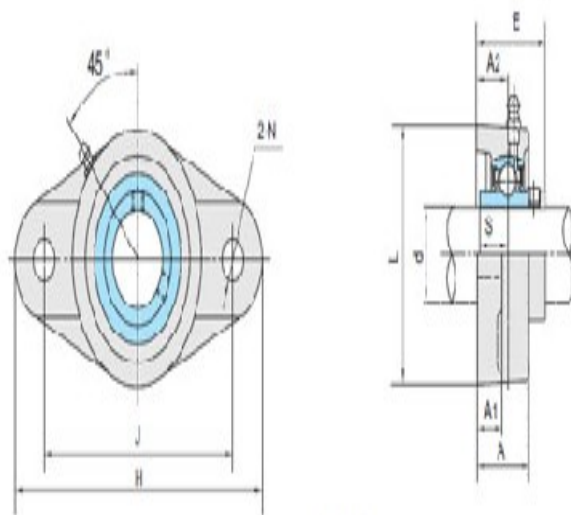
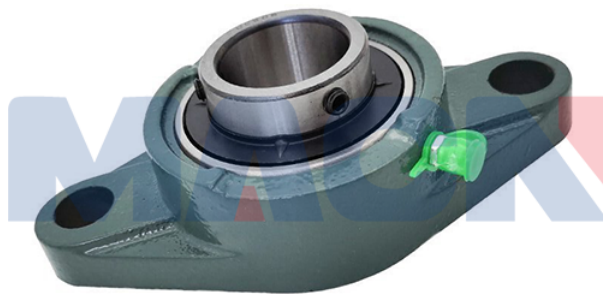

UCFL3