

型号: SAFL206

轴径

d (in.):	
d (mm):	30

尺寸

H:	148
J:	117
L:	80
A2:	18
A1:	13
A:	31
N:	16
E:	44.7
S:	9.0

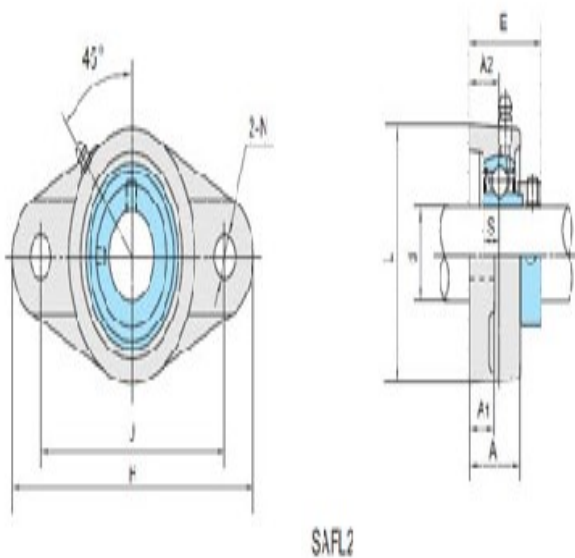

SAFL2

基本代号

基本代号:	SAFL206
-------	---------

螺栓

螺栓:	M14
-----	-----

轴承代号

轴承代号:	SA206FA
-------	---------

座代号

座代号:	FL206
------	-------

重量(kg)(lb)

重量(kg)(lb):	0.94
-------------	------