

型号: UCC310-30

轴径

d (in.): 17/8

d (mm):

尺寸

L: 5.5118

A: 1.5748

r: 0.1378

B: 2.4016

S: 0.8661

基本代号

基本代号: UCC310-30

轴承代号

轴承代号: UC310-30

座代号

座代号:

重量(kg)(lb)

重量(kg)(lb):

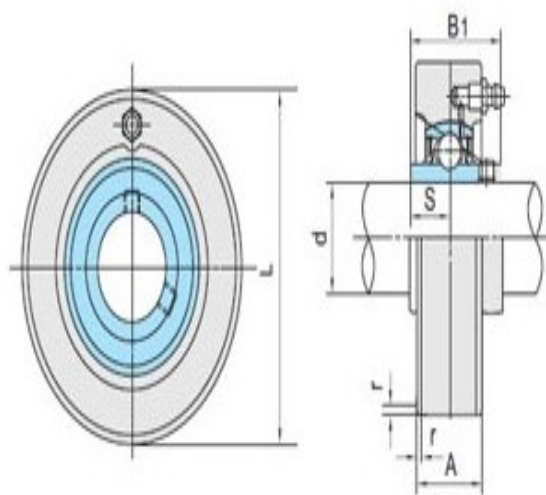

UCC2