



型号: UCC309-26

轴径

d (in.): 15/8

d (mm):

尺寸

L: 5.1181

A: 1.4961

r: 0.1378

B: 2.2441

S: 0.8661

基本代号

基本代号: UCC309-26

轴承代号

轴承代号: UC309-26

座代号

座代号:

重量(kg)(lb)

重量(kg)(lb):

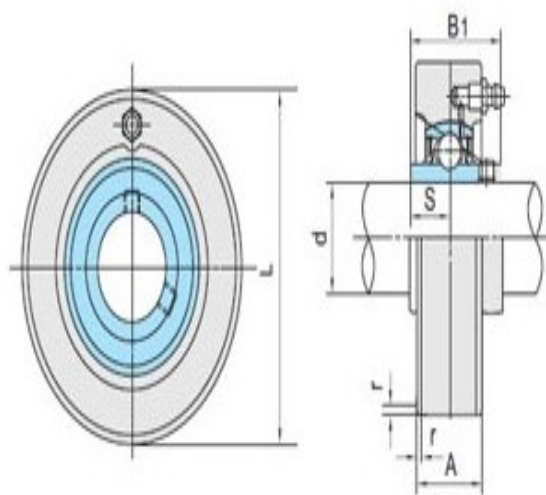

UCC2