

型号: UCC307-21

轴径

d (in.): 15/16

d (mm):

尺寸

L: 4.3307

A: 1.2598

r: 0.1181

B: 1.8898

S: 0.7480

基本代号

基本代号: UCC307-21

轴承代号

轴承代号: UC307-21

座代号

座代号:

重量(kg)(lb)

重量(kg)(lb): 4.0

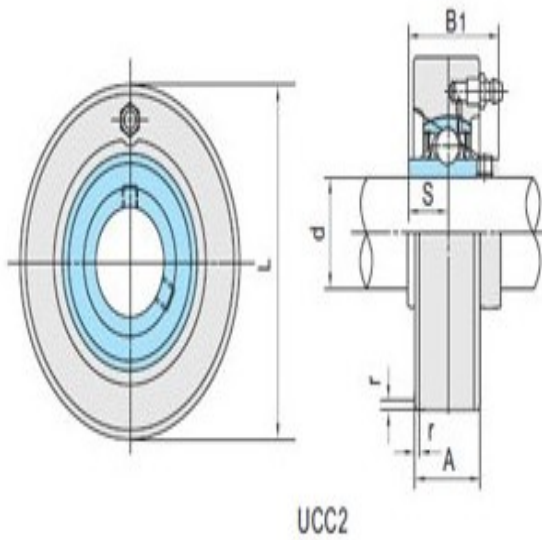

UCC2