

型号: UCC305-16

轴径

d (in.):	1
d (mm):	

尺寸

L:	3.5433
A:	1.0236
r:	0.0984
B:	1.4961
S:	0.5906

基本代号

基本代号:	UCC305-16
-------	-----------

轴承代号

轴承代号:	UC305-16
-------	----------

座代号

座代号:	
------	--

重量(kg)(lb)

重量(kg)(lb):	
-------------	--

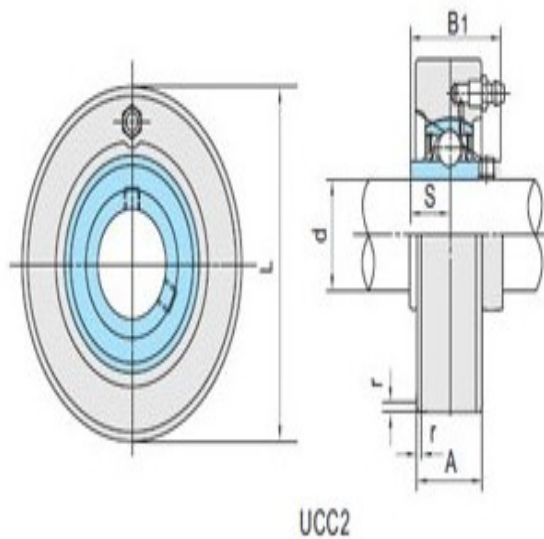

UCC2