



型号: UKC210+HA2310

轴径

d (in.): 111/16

d (mm):

尺寸

L: 4.7244

A: 1.2992

r: 0.0984

B: 2.1654

基本代号

基本代号: UKC210+HA2310

轴承代号

轴承代号:

座代号

座代号:

紧定套

紧定套: HA2310

重量(kg)(lb)

重量(kg)(lb): 4.5

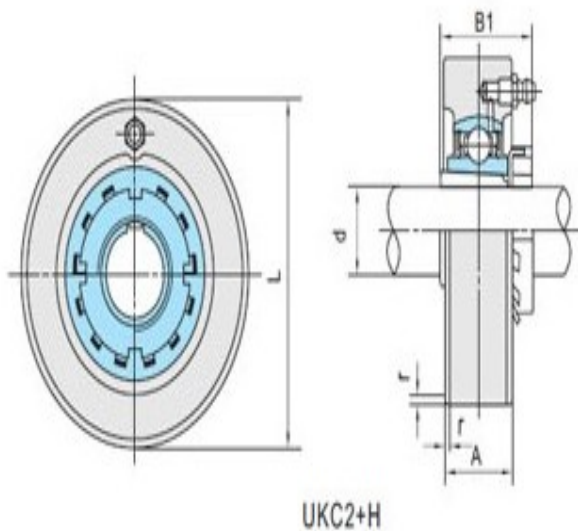

UKC2+H