

型号: UKC210+H2310

轴径

d (in.):

d (mm): 45

尺寸

L: 120

A: 33

r: 2.5

B: 55

基本代号

基本代号: UKC210+H2310

轴承代号

轴承代号: UK210

座代号

座代号: C210

紧定套

紧定套: H2310

重量(kg)(lb)

重量(kg)(lb): 2.04

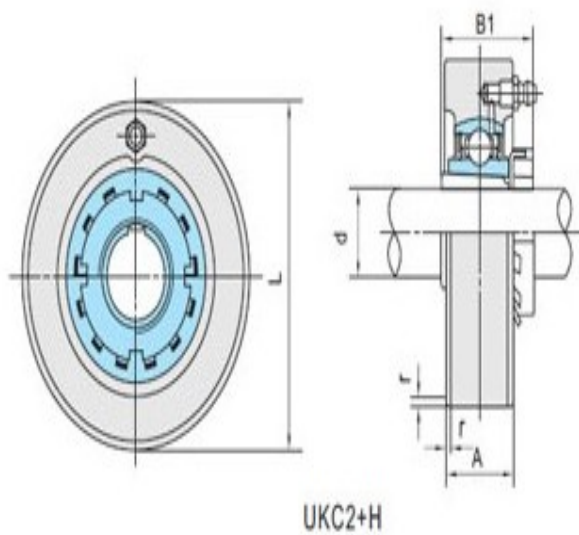

UKC2+H