

型号: UKC209+HS2309

轴径

d (in.): 15/8

d (mm):

尺寸

L: 4.3307

A: 1.2205

r: 0.0984

B: 1.9685

基本代号

基本代号: UKC209+HS2309

轴承代号

轴承代号:

座代号

座代号:

紧定套

紧定套: HS2309

重量(kg)(lb)

重量(kg)(lb):

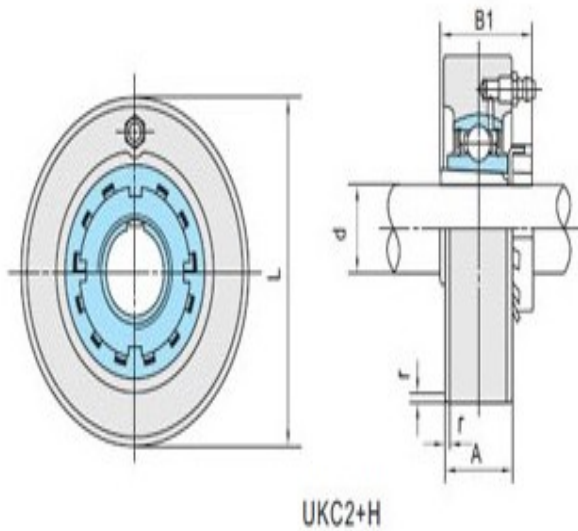

UKC2+H