

型号: UKC208+HS2308

轴径

d (in.): 13/8

d (mm):

尺寸

L: 3.9370

A: 1.1811

r: 0.0984

B: 1.8110

基本代号

基本代号: UKC208+HS2308

轴承代号

轴承代号:

座代号

座代号:

紧定套

紧定套: HS2308

重量(kg)(lb)

重量(kg)(lb):

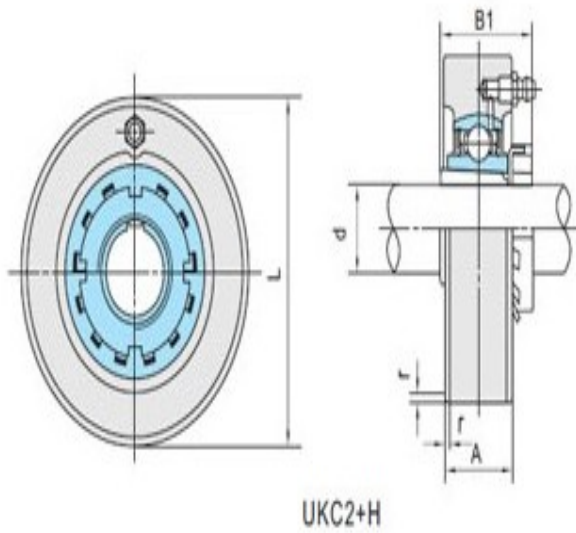

UKC2+H